

FLEXLIFT

Flachform-Hubtische

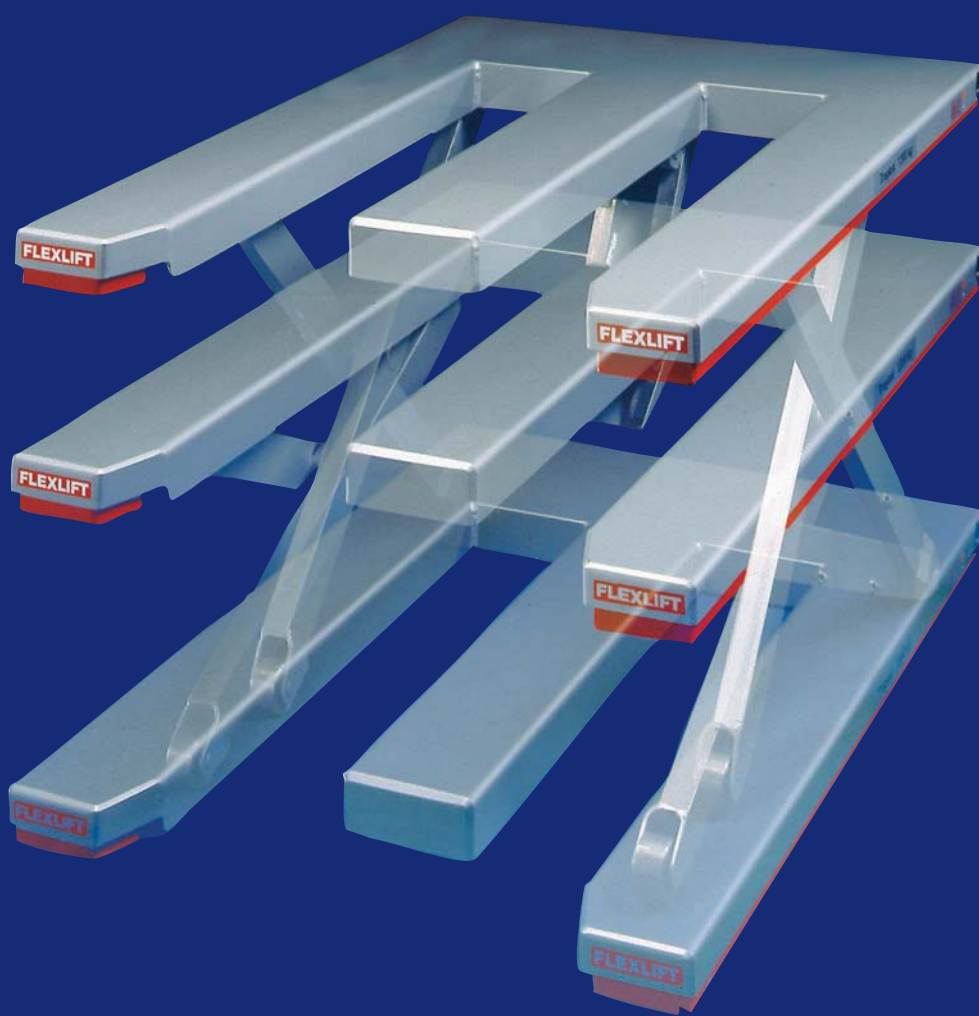

Made in Germany





Gütesiegel „Aktion gesunder Rücken“

Aktion Gesunder Rücken e.V.

Duvenmoor 16 | 27446 Selsingen

mailto:info@agr-ev.de | http://www.agr-ev.de

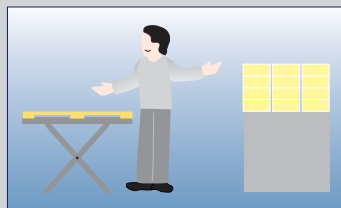
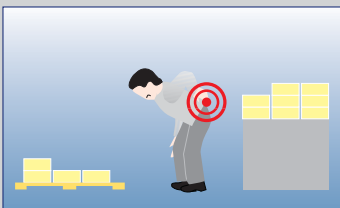
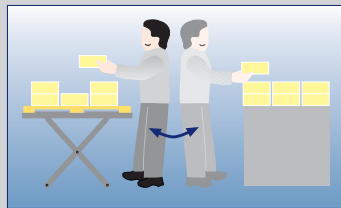
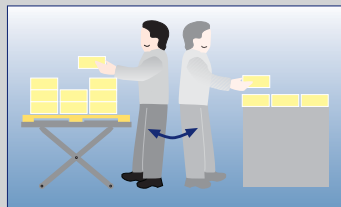
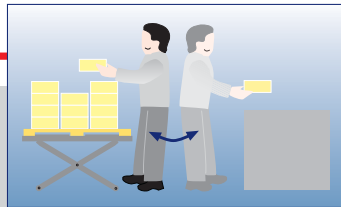

„Rückenleiden kosten jedes Jahr Milliarden!“

Hexenschuss, Bandscheibenvorfälle und andere Rückenschmerzen: Die typischen Rückenleiden kosten Europas Wirtschaft jedes Jahr dreistellige Milliardenbeträge. Betroffen ist jeder vierte Angestellte.

Brüssel – „In der EU klagen 25 Prozent der Arbeitnehmer über Rückenschmerzen und 23 Prozent berichten über Muskelschmerzen“, erklärte die Europäische Kommission heute in Brüssel.

„Es gibt eine enge Wechselbeziehung zwischen der Gesundheit der Arbeitnehmer, ihrem Wohlergehen und der Qualität der Arbeit einerseits sowie wirtschaftlichem Wohlstand andererseits“, sagte Direktor Jukka Takala von der Europäischen Agentur für Sicherheit und Gesundheitsschutz am Arbeitsplatz. Die Kosten der Muskel- und Skeletterkrankungen für Unternehmen und Sozialsysteme bezifferte Takala auf 1,6 Prozent des Bruttoinlandsprodukts. EU-weit wären dies rund 200 Milliarden Euro oder die gesamte Wirtschaftsleistung eines Landes wie Dänemark oder Polen...“

(Quelle: sam/dpa 04. Juni 2007)

Diese und ähnliche Meldungen erreichen uns jedes Jahr aufs Neue. Flachformhubtische „FLEXLIFT FLUNDER“ leisten seit Jahren einen erheblichen Beitrag dazu, dass diese Art der Nachrichten weniger werden.

Alle FLEXLIFT FLACHFORM-HUBTISCHE besitzen das Gütesiegel „Aktion gesunder Rücken“

Ergonomisches Arbeiten durch FLEXLIFT umlaufende Fußfreiheit

FLEXLIFT Flachform-Hubtische

bisher
verkrampt

jetzt entspannt
heben und stehen

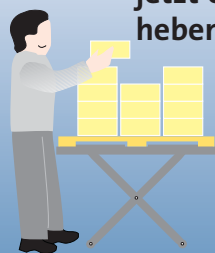

FLEXLIFT

Flachform-Hubtische

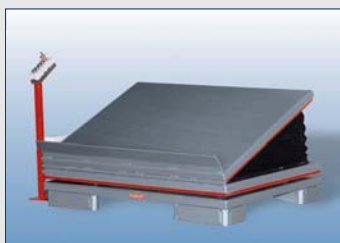

- | | |
|---------|---|
| 2 | 48 Monate Gerätegarantie
Ergonomiequalitäten der FLEXLIFT FLUNDER |
| 4 - 5 | Herzlich willkommen bei Flexlift –
Warum sollten Sie sich für einen
FLEXLIFT FLACHFORM-HUBTISCH entscheiden? |
| 6 - 7 | Baureihe FE |
| 8 - 9 | Baureihe FE-A mit angebautem Aggregat
Baureihe FE mit Behälterneigegerät |
| 10 - 11 | Baureihe FE mit Drehplattform
Baureihe FE mit Flachrollenbahn |
| 12 - 13 | Baureihe FE Sonderausführung
Baureihe F-CE Heben, Drehen, Neigen |
| 14 - 17 | Baureihe F-CE
Baureihe F-CE Sonderausführung |
| 18 - 19 | Baureihe FM
Baureihe FMA |
| 20 - 21 | Baureihe Ergoline |
| 22 - 23 | Baureihe Atex
explosionssgeschützte Flachform-Hubtische |
| 24 - 27 | Sonderzubehör und weitere Hubtisch-Bauformen |





FLEXLIFT FLACHFORM-HUBTISCHE Made in Germany

Mit 45 Mitarbeitern und Zulieferern aus der Region fertigt FLEXLIFT seine Hubtische in Bielefeld. FLEXLIFT FLACHFORM-HUBTISCHE werden überwiegend im Bereich der **ergonomischen Arbeitsplatzgestaltung** eingesetzt, daher ist die **Sicherheit** und somit auch die **Qualität** dieser Produkte von größter Wichtigkeit.



Herzlich willkommen!

Seit über 25 Jahren baut FLEXLIFT **Hydraulik-Hubtische** in Flachbauweise und gilt als Begründer dieses Marktes.

Eine **erfahrene Verkaufsmannschaft** und ein **breites Netz an Vertriebspartnern** garantieren kompetente Beratung und große Kundennähe.

Die **Ideen und Wünsche** der Kunden können mit Hilfe von AutoCAD (2D) und Inventor (3D) schnell und problemlos umgesetzt und visualisiert werden.

Die hauseigene Serviceabteilung garantiert **kurze Reaktionszeiten** bei Problemen und einen schnellen Ersatzteilversand. Auf Wunsch werden auch Wartungs- und Serviceverträge angeboten.

In der Elektro- und Hydraulikabteilung wird das hydraulische Antriebssystem nach Standardvorgaben oder Kundenwünschen **zusammengebaut**.

Durch das FLEXLIFT **Baukastensystem** können aus Standardbaugruppen Hubtische nach **individuellen Kundenbedürfnissen** gebaut werden.

Vom Schweißen der Scheren über die Endmontage bis hin zum Warenausgang durchlaufen **FLEXLIFT HUBTISCHE** eine stetige Qualitätskontrolle. Jeder Hubtisch wird in all seinen Funktionen und Sicherheitsmerkmalen **geprüft und abgenommen**.

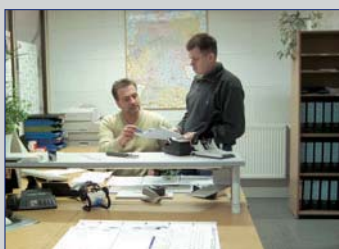
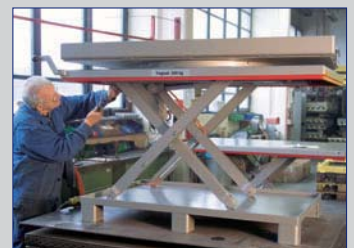



48 Monate Garantie auf alle Standardtypen



Aus gutem Grund FLEXLIFT FLACHFORM-HUBTISCHE

- Made in Germany
- **48 Monate Gerätegarantie**
- **Gütesiegel** der Aktion „Gesunder Rücken“
- Empfohlen in der Dauerausstellung der Berufsgenossenschaft in Dortmund
- Zulassung nach EN 1570 und der Schweizer SUVA
- **Vollstahlscheren** aus St 52
- Stoßfeste Hubtischplattform, **6-8 mm Stahlblech**
- Hochwertige Hydraulikzylinder mit Mehrfachdichtung **geschützt in die Hubtischplattform** integriert
- Langlebige Lagerkombination bestehend aus **hartverchromten** Wellen und hochwertigen Gleitlagern
- Alle Hydraulikelemente und Anschlüsse von hochwertigen Markenherstellern
- **Rein hydraulisch** geschaltete Fußschutzkontaktleiste
- Keine Elektrik am Hubtisch (ausgenommen bei angebautem Aggregat)
- Fußraumfreiheit, **da ohne störenden Unterrahmen** (siehe Schaubild Seite 2)
- **Verfahrbare** Ausführung ohne Mehrpreis
- Laufrollen in C45 oder in Polyamid lieferbar
- Hydraulikaggregat mit Schutzverkleidung
- Schnelle Montage und Inbetriebnahme durch **betriebsbereite Anlieferung**
- Hochwertige Verpackung, um Transportschäden zu vermeiden
- Service- und Händlernetz in ganz Deutschland
- Weltweit mehr als **80.000 Mal** im Einsatz



Hubtisch FE: Ergonomie und Sicherheit

Die Baureihe FE ist mit mehr als 50.000 gelieferten Einheiten einer der am meistverwendeten Flachform-Hubtische weltweit. Dieser Hubtisch wurde speziell für das Handling von Paletten, Gitterboxen und sonstigen Ladungsträgern entwickelt.



Da Flexlift seine Flachform-Hubtische ohne Unterrahmen baut, können diese auch **verfahrbar** geliefert werden. Noch einfacher ist der Hubtisch mit Hilfe des als Zubehör erhältlichen **Hebelrollers** zu bewegen.

Die von Flexlift angebotene E-Form unterstützt alle drei Stege einer Euro- oder Industriepalette vollständig. Dies erhöht die Arbeitssicherheit, da auch beschädigte Paletten sicher angehoben werden können.

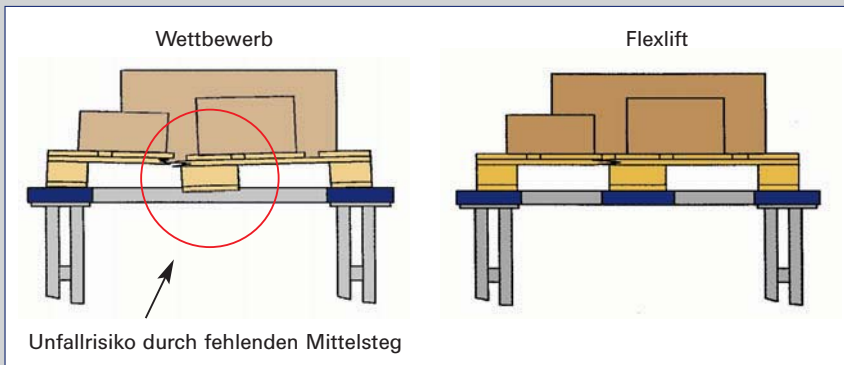

Baureihe FE

Typ FE			300/75	600/75	900/75	1200/75	1500/75	2000/75
Traglast	T	kg	300	600	900	1200	1500	2000
Bauhöhe	Bh	mm	80	80	80	80	80/100	80/100
Hubhöhe	Hh	mm	750	750	750	750	750	750
Nutzhub	Nh	mm	670	670	670	670	650	650
Plattformlänge	L	mm	1300	1300	1300	1300	1300	1300
Plattformbreite	B	mm	910	910	910	910	910	910
Eigengewicht mit Aggregat		kg	220	220	270	270	320	320
Hub-, Senkzeit ca.		s	20	20	25	25	25	30
Motor		Volt	230/400	230/400	230/400	230/400	400	400
Leistung		kW	0,75/0,55	0,75/0,55	0,75/0,55	0,75/0,55	0,75	1,1

Andere Abmessungen, Traglasten und Materialien auf Anfrage.

Durch die Gestaltung der Plattform und das Fehlen eines Unterrahmens bietet dieser Hubtisch ein Höchstmaß an **Ergonomie und Arbeitssicherheit**.

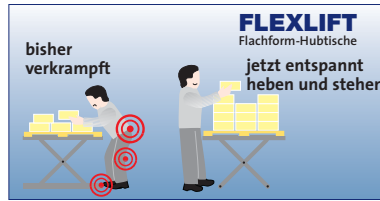

Die **Aussparungen** in der Plattform und die **Bauhöhe** des Hubtisches sind auf die **Abmessungen** und den **Hub** eines Gabelhubwagens zugeschnitten.



Für den Nutzer bedeutet dies, dass er Paletten und Gitterboxen mit **bis zu 2.000 kg Gewicht** einfach und bequem auf dem Hubtisch absetzen und wieder abnehmen kann.



Ohne jegliche **Störkonturen** können die Paletten ruckelfrei und ebenerdig eingefahren werden.

Die technische Ausführung ist auf den rauen industriellen Einsatz ausgelegt. **Vollstahlscheren** und eine **stabile 6-8 mm Plattform** verhindern Beschädigungen und garantieren eine hohe Lebensdauer.

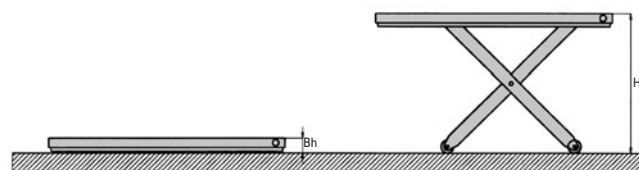
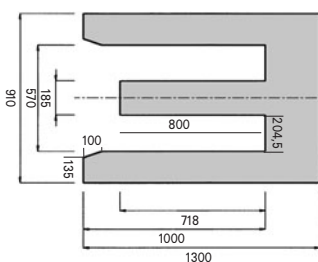

Kompakt-Hubtisch

Flexlift Flachform-Hubtisch Baureihe FE, kein Grubeneinbau notwendig



Estrich (80 mm)

Fundament (500 mm)



Rauf und runter ohne Mühe

Diese Variante der Baureihe FE ist so kompakt gestaltet, dass die Bauhöhe der Palette nicht überschritten wird. Das einfache Beladen des Hubtisches mittels eines Gabelhubwagens ist auch weiterhin über die E-förmige Plattform möglich. Bei Bauhöhen von 80-100 mm werden Traglasten von 300 bis 2000 kg realisiert.



Bei einer Bauhöhe von nur 80 mm kann dieser Hubtisch mit jedem handelsüblichen Gabelhubwagen be- und entladen werden. Trotz dieser geringen Bauhöhe entspricht der Hubtisch allen Sicherheitsvorschriften der BG und der EN 1570.

Höchste Sicherheit nach EN 1570, alle Klemmstellen sind mit einer Fußschutz-Kontaktleiste abgesichert.



Der Bedienarm ist um ca. 180 Grad schwenkbar, so dass eine Nutzung des Hubtisches von allen Seiten möglich ist. Der Bedientaster wurde auf eine ergonomisch günstige Höhe gebracht und kann in jeder Hubstellung bedient werden.



Die Stromversorgung ist sowohl von oben als auch von der Seite möglich.



Durch einem Umbausatz kann das am Hubtisch angebaute Aggregat auch als Standgerät eingesetzt werden.

Baureihe FE-A mit angebautem Aggregat

Typ FE-A			300/75	600/75	900/75	1200/75	1500/75	2000/75
Traglast	T	kg	300	600	900	1200	1500	2000
Bauhöhe	Bh	mm	80	80	80	80	80/100	80/100
Bauhöhe mit Aggregat		mm	210	210	210	210	210	210
Hubhöhe	Hh	mm	750	750	750	750	750	750
Hubhöhe mit Aggregat		mm	910	910	910	910	910	910
Nutzhub	Nh	mm	670	670	670	670	650	650
Plattformlänge/mit Aggregat		mm	1300/1538	1300/1538	1300/1538	1300/1538	1300/1538	1300/1538
Plattformbreite	B	mm	910	910	910	910	910	910
Eigengewicht mit Aggregat		kg	220	220	270	270	320	320
Hub-, Senkzeit ca.		s	20	20	25	25	25	30
Motor		Volt	230/400	230/400	230/400	230/400	400	400
Leistung		kW	0,75/0,55	0,75/0,55	0,75/0,55	0,75/0,55	0,75	1,1

Andere Abmessungen, Traglasten und Materialien auf Anfrage.



Heben, Neigen und Entnehmen

Das Behälterneigegerät wurde für das Arbeiten mit Gitterboxen entwickelt. Ob Schüttgut, Stapelware oder lose Teile, alle Güter können bequem angekippt und somit ergonomisch entnommen oder eingebracht werden.

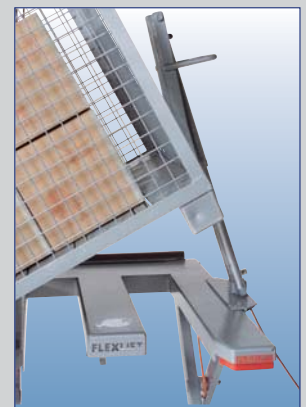
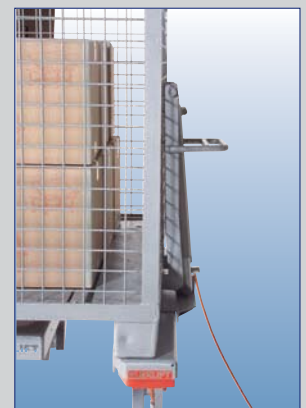

Hydraulikaggregat mit angebautem **Mehrwegeventil** und Bedienung über **4-fach Tipptaster** fest am Pumpenstativ montiert, oder alternativ lose am Kabel.



Durch Rückklappen der **Neigeeinrichtungen** kann die Gitterbox ohne Störkontur eingefahren werden.



Einfaches Ein- und Ausschwenken der Neigeeinrichtung.

Baureihe FE mit Behälterneigegerät

Typ FE-BHN			300/75	600/75	900/75	1200/75	1500/75	2000/75
Traglast Heben	T	kg	300	600	900	1200	1500	2000
Traglast Neigen		kg	300	400	500	600	700	800
Neigung		Grad	25	25	25	25	25	25
Bauhöhe	Bh	mm	75	75	85	85	80/100	80/100
Hubhöhe	Hh	mm	750	750	750	750	750	750
Nutzhub	Nh	mm	675	675	665	665	665	665
Plattformlänge	L	mm	1300	1300	1300	1300	1300	1300
Plattformbreite	B	mm	910	910	910	910	910	910
Eigengewicht, mit Aggregat		kg	250	250	300	300	350	350
Hub- Senkzeit ca.		s	20	20	25	25	40	40
Motor		Volt	230/400	230/400	230/400	230/400	400	400
Leistung		kW	0,75/0,55	0,75/0,55	0,75/0,55	0,75/0,55	0,75	1,1

Andere Abmessungen, Traglasten und Materialien auf Anfrage.



Funktionalität und Variabilität

Zum ergonomischen Handling, auch von schweren und großen Gütern, ohne den eingerichteten Arbeitsplatz verlassen zu müssen. Die Plattform lässt sich in alle Richtungen um 180 Grad in eine ergonomisch günstige Position einstellen.

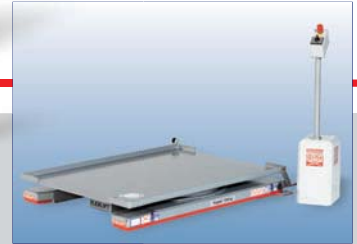

Durch die superflache Bauform können auch hohe Paletten bearbeitet werden, selbst bei Verwendung der Drehplattform.



Durch die E-Plattform können die Stützgabeln des Hochhubwagens ebenerdig eingefahren werden.



Einfache Arretierung durch Klappbügel in 180° Stellung oder Federdruckkugel in 30° Schritten



Die modulare Bauweise erlaubt die einfache Demontage des Drehkranzes, so dass ein Standard E-Form-Tisch zur Verfügung steht.

Baureihe FE mit Drehplattform

Typ FE-K			300/75	600/75	900/75	1200/75	1500/75	2000/75
Traglast Heben	T	kg	300	500	900	1100	1400	1900
Traglast Drehen		kg	300	600	900	1100	1400	1500
Bauhöhe	Bh	mm	140	140	140	140	160	160
Hubhöhe	Hh	mm	810	810	810	810	810	810
Nutzhub	Nh	mm	670	670	670	670	650	650
Plattformlänge	L	mm	1300	1300	1300	1300	1300	1300
Plattformbreite	B	mm	910	910	910	910	910	910
Eigengewicht, mit Aggregat		kg	290	290	340	340	390	390
Hub- Senkzeit ca.		s	20	20	25	25	40	40
Motor		Volt	230/400	230/400	230/400	230/400	400	400
Leistung		kW	0,75/0,55	0,75/0,55	0,75/0,55	0,75/0,55	0,75	1,1

Andere Abmessungen, Traglasten und Materialien auf Anfrage.



Produktivität am Arbeitsplatz

Dieses **Zusatzmodul** wurde für die vereinfachte Kommissionierung von Paletten, z. B. im Wareneingang entwickelt. Nachgeschaltete **Schwerkraft-Rollenbahnen** oder Pufferstationen gehören ebenso zum möglichen Lieferumfang wie **komplette Lagersysteme**.



Drei getrennte **Flachrollenstränge** unterstützen die Palette unter allen Stegen und garantieren eine hohe Sicherheit.



Die **flache Bauweise** mit der **E-förmigen Plattform** lässt auch hier das Beschieben mit einem handelsüblichen Gabelhubwagen zu.



Sonderbauformen mit angetriebenen Rollenbahnen und Querfahrwagen sind ebenfalls erhältlich.



Baureihe FE mit Flachrollenbahn

Typ FE-Roba			300/75	600/75	900/75	1200/75
Traglast	T	kg	300	500	900	1100
Bauhöhe	Bh	mm	80	80	80	80
Bauhöhe mit Rollenbahn		mm	105	105	105	105
Hubhöhe	Hh	mm	775	775	775	775
Nutzhub	Nh	mm	670	670	670	670
Plattformlänge	L	mm	1300	1300	1300	1300
Plattformbreite	B	mm	910	910	910	910
Eigengewicht, mit Aggregat		kg	300	300	350	350
Hub- Senkzeit ca.		s	20	20	25	25
Motor		Volt	230/400	230/400	230/400	230/400
Leistung		kW	0,75/0,55	0,75/0,55	0,75/0,55	0,75/0,55

Andere Abmessungen, Traglasten und Materialien auf Anfrage.





Sonderausführungen

Ob in V2A, als Neigetisch oder auch in Reihe angeordnet, die Baureihe FE bietet Ihnen **vielen Einsatzmöglichkeiten**. Ihre Ideen und unsere Konstruktion ergeben oft die richtige Lösung für Ihren Bedarfsfall .

In Atex-Ausführung für den Ex-Bereich



Ausführung in V2A und V4A werden **speziell** für die Lebensmittel- und chemische Industrie gebaut.



Der FE-Behälterneigetisch neigt sich während des Hubes über die Schmalseite, z. B. zum Entleeren von Behältern und Schüttgütern.

Kommissionierstrang mit geringstem Seitenabstand, so können mehrere Artikel **auf engstem Raum** kommissioniert werden. Die Hydraulikversorgung erfolgt von oben.

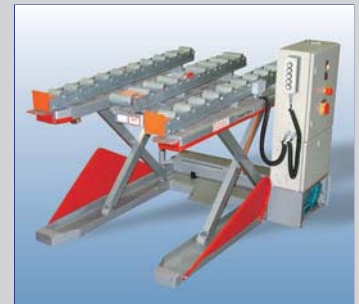

Querverfahrbarer Hubtisch mit Rollenbahn und Steuerung in der Wareneingangsbearbeitung.



Heben mit **vorgeneigter Drehplattform**, d.h. von der einen Seite abarbeiten und von der anderen Seite bestücken.





Heben – Drehen – Neigen

Dieser Alleskönner wurde zusammen mit der Automobilindustrie für das Arbeiten an Montagebändern und Fertigungsstraßen entwickelt.



Bis ins kleinste Detail durchdacht, das in der Plattform integrierte Hydraulikaggregat, die Kabelschleppführungen, der superflache Drehkranz und die Bedienung über Stativ direkt am Tisch ergeben eine sehr kompakte, multifunktionale Einheit.

Einfache Handhabung durch Fußhebel und Bedieneinheit am Stativ



Höchste Sicherheit nach EN1570



Durch Unterfahrt kann der Tisch auch mit einem handelsüblichen Hochhubwagen bestückt und jederzeit an einer anderen Position im Betrieb aufgestellt werden.



Baureihe F-CE Heben – Drehen – Neigen

Typ F-CE-HDN			500/75	1000/75	1500/75	2000/75
Traglast	T	kg	500	1000	1500	2000
Bauhöhe	Bh	mm	235	235	245	245
Hubhöhe	Hh	mm	915	915	915	915
Nutzhub	Nh	mm	670	670	650	650
Plattformlänge	L	mm	1450	1450	1450	1450
Plattformbreite	B	mm	900	900	900	900
Eigengewicht, mit Aggregat		kg	350	350	430	430
Hub- Senkzeit ca.		s	20	25	30	20
Motor		Volt	400	400	400	400
Leistung		kW	0,55	0,55	0,75	1,1

Andere Abmessungen, Traglasten und Materialien auf Anfrage.



Hubtisch F-CE: Ergonomie und Sicherheit

Die Baureihe F-CE wurde im Jahr 2000 für den europäischen Markt entwickelt. Zielsetzung war es, die EN 1570 **exakt einzuhalten** und somit allen Sicherheitsanforderungen, die an Hubtische gestellt werden, gerecht zu werden.



Die **extrem flache Bauweise** von 80 mm ermöglicht die Aufstellung des Hubtisches an jedem beliebigen Arbeitsplatz.

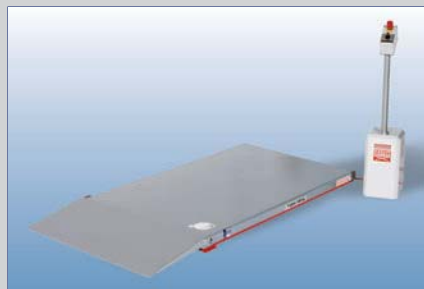

Mit Hilfe eines Auffahrkeils können Lasten bis zu 2.000 kg auf den Hubtisch aufgefahren werden.

Für die chemische und pharmazeutische Industrie sowie für den Lebensmittelbereich wird die Baureihe F-CE auch in **Edelstahl** ausgeliefert.



Der Auffahrkeil und die Bauhöhe sind exakt auf die Bauweise eines handelsüblichen Gabelhubwagens abgestimmt.



Baureihe F-CE

Typ F-CE			300/75	300/85	300/95	500/75	500/85	500/95	1000/75	1000/85	1000/95
Traglast	T	kg	300	300	250	500	500	350	1000	1000	850
Bauhöhe	Bh	mm	80	80	80	80	80	80	80	80	80
Hubhöhe	Hh	mm	750	850	950	750	850	950	750	850	950
Nutzhub	Nh	mm	670	770	870	670	770	870	670	770	870
Plattformlänge	L	mm	1450	1600	1800	1450	1600	1800	1450	1600	1800
Plattformbreite	B	mm	900	900	900	900	900	900	900	900	900
Eigengewicht, mit Aggregat		kg	220	240	250	220	240	250	270	290	310
Hub- Senkzeit ca.		s	20	25	30	20	25	30	25	30	35
Motor		Volt	230/400	230/400	230/400	230/400	230/400	230/400	230/400	230/400	230/400
Leistung		kW	0,75/0,55	0,75/0,55	0,75/0,55	0,75/0,55	0,75/0,55	0,75/0,55	0,75/0,55	0,75/0,55	0,75/0,55

Andere Abmessungen, Traglasten und Materialien auf Anfrage.

für Mensch und Produktionstechnik

Ob im Pick&Pack-Bereich, als Arbeitstisch oder bei sonstigen Anwendungsfällen, ist die Baureihe F-CE das richtige Hilfsmittel zur ergonomischen Arbeitsplatzgestaltung.



Wie die Baureihe FE ist auch der F-CE mittels eines Hebelrollers leicht zu verfahren.

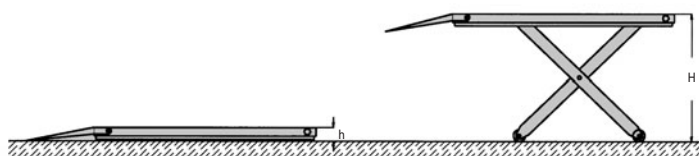
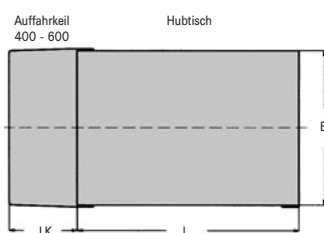

Kompakt-Hubtisch Flexlift Flachform-Hubtisch Baureihe F-CE, kein Grubeneinbau notwendig

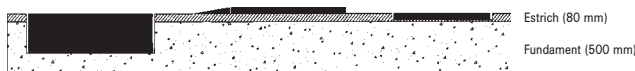

Baureihe F-CE

Typ F-CE			1500/75	1500/85	1500/95	2000/75	2000/85	2000/95	2500/75	2500/85	2500/95
Traglast	T	kg	1500	1500	1250	2000	2000	1500	2500	2500	2000
Bauhöhe	Bh	mm	90	90	90	90	90	90	120	120	120
Hubhöhe	Hh	mm	750	850	950	750	850	950	750	850	950
Nutzhub	Nh	mm	660	760	860	660	760	860	630	730	830
Plattformlänge	L	mm	1450	1600	1800	1450	1600	1800	1450	1600	1800
Plattformbreite	B	mm	900	900	900	900	900	900	1000	1000	1000
Eigengewicht, mit Aggregat		kg	350	370	390	350	370	390	420	450	480
Hub- Senkzeit ca.		s	30	35	40	20	25	30	20	25	30
Motor		Volt	400	400	400	400	400	400	400	400	400
Leistung		kW	0,75	0,75	0,75	1,1	1,1	1,1	1,1	1,1	1,1

Andere Abmessungen, Traglasten und Materialien auf Anfrage.

F-CE Sonderbaureihe

Die Baureihe F-CE ist modular so aufgebaut, dass viele Sonderwünsche unserer Kunden einfach und schnell realisiert werden können.



Dieser Hubtisch mit Wägeeinrichtung hat ein im Stativ integriertes Display und kann mit einem Drucker verbunden werden.



Parallelschere für breite Plattformen und hohe Tragkraft werden häufig im Verladebereich eingesetzt.



Tandemschere für lange Plattformen oder hohe Tragkraft bei langen Gütern, z. B. Arbeitsplattformen.

Doppelschere für große Hubhöhen mit kleiner Plattform, z. B. Regalbestückung, Niveauüberbrückung oder Arbeitsbühnen.





Durch das angebaute **Behälterneigegerät** können Gitterboxen und ähnliche Behälter einfach und schnell entleert werden.

F-CE Anbau-Module

Sämtliche Anbau-Module der Baureihe FE sind ebenfalls für die Baureihe F-CE erhältlich. Neigen, Drehen, Kippen, Fördern und Unterfahrt gehören zu den Standardkomponenten.



Die hier auf den F-CE aufgebaute **Drehplattform** ermöglicht das Drehen der Güter um bis zu **360 Grad**.

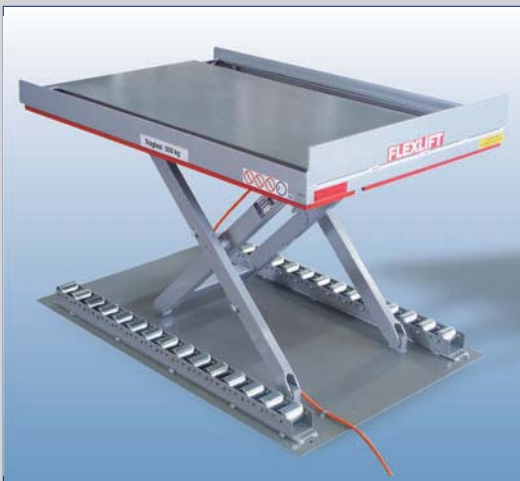

Verschiedenste **Rollenbahnaufsätze** mit und ohne Antrieb finden häufig im Pick&Pack-Bereich oder in förder-technischen Anlagen ihre Anwendung.

Der hier dargestellte F-CE mit integrierter **Neigeplattform** ist allseitig mit einem **Faltenbalg** und **Sicherheitsschaltleisten** ausgestattet.





Hubtisch FM für schwere Lasten

Die Baureihe FM, auch „Mucki“ genannt, ermöglicht bei geringen Bauhöhen zwischen 60 und 160 mm Traglasten von 300-8.000 kg.

Auf Grund der hohen Tragfähigkeit von bis zu 8.000 kg wird der FM häufig zur Wartung von Gabelstaplern eingesetzt.



Mit Fahrgestell und Geländer ist der hier dargestellte FM-Hubtisch auch als verfahrbare Hub-Arbeitsbühne geeignet.

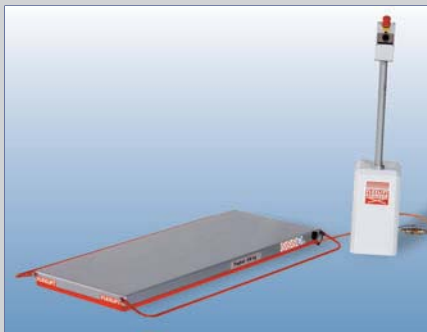

Die flache Bauweise und das kompakte Hydraulikaggregat bieten vielfältige Einsatzmöglichkeiten.



Zusätzliche Schutzbügel erhöhen die Arbeitssicherheit.

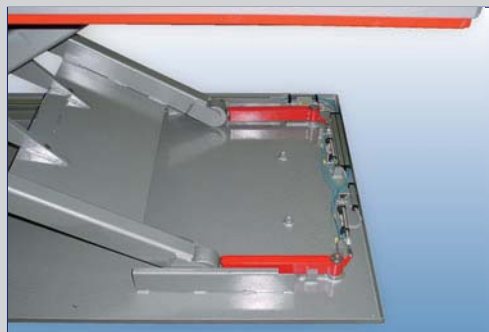

Flachform-Hubtisch der Baureihe FM mit pneumatischer Verriegelung für absolut stabile Positionierung.

Baureihe FM

Typ FM			500/75	500/125	750/75	1000/70	1000/120	1500/75	2000/70	3000/70	4000/70	5000/70	6000/70	8000/70
Traglast	T	kg	500	500	750	1000	1000	1500	2000	3000	4000	5000	6000	8000
Bauhöhe	Bh	mm	65	85	65	80	110	80	105	135	135	140	140	160
Hubhöhe	Hh	mm	750	1250	750	750	1200	700	750	700	700	700	700	700
Nutzhub	Nh	mm	685	1165	685	670	1090	620	645	565	565	560	560	540
Plattformlänge	L	mm	1300	2300	1300	1300	2300	1300	1400	1400	1400	1400	1400	1400
Plattformbreite	B	mm	500	1100	500	600	1100	600	700	700	700	800	800	800
Eigengewicht, mit Aggregat		kg	115	345	115	150	400	170	220	340	420	450	450	520
Motor		Volt	230/400	400	230/400	230/400	400	230/400	230/400	400	400	400	400	400
Leistung		kW	0,75/0,55	0,75	0,75/0,55	0,75/0,55	0,75	0,75/0,55	0,75/0,55	1,1	1,1	1,1	1,1	1,1
Hub- Senkzeit ca.		s	15	35	20	20	45	25	40	50	50	70	70	70

Andere Abmessungen, Traglasten und Materialien auf Anfrage.

Flachform-Hubtisch FMA

Der FMA wurde speziell für das Anheben von Transportwagen oder anderen Ladungsträgern mit Rollen entwickelt.

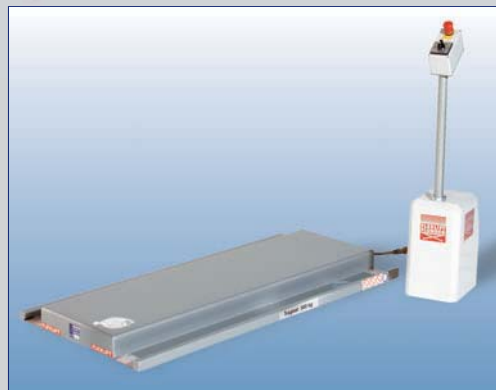

Die geringe Bauhöhe und die schmale Bauweise ermöglichen ein nahezu ebenerdiges Auffahren von beiden Seiten.



Mit nur 8 mm Auffahrhöhe ist die Benutzung auch mit kleinen Rollen möglich.



Die integrierte Abrollssicherung und die Sicherheitsschaltleiste bieten höchste Sicherheit.

Baureihe FMA

Typ FMA			500/75	750/75	1000/70	1500/70
Traglast	T	kg	500	750	1000	1500
Bauhöhe	Bh	mm	75	75	85	95
Hubhöhe	Hh	mm	750	750	750	750
Nutzhub	Nh	mm	680	680	665	655
Plattformlänge	L	mm	1380	1380	1380	1380
Plattformbreite	B	mm	866/550	866/550	850/600	850/600
Eigengewicht, mit Aggregat		kg	115	115	150	200
Motor		Volt	230/400	230/400	230/400	230/400
Leistung		kW	0,75/0,55	0,75/0,55	0,75/0,55	0,75/0,55
Hub- Senkzeit ca.		s	15	20	20	25

Andere Abmessungen, Traglasten und Materialien auf Anfrage.





Der Flexlift Hub-Neigetisch neigt Behälter oder Boxen während des Hubvorganges um bis zu 17 Grad.

Ergonomische Alternative

Die Ergoline Baureihe ist eine ergonomische Alternative zu teuren Hebegegeräten und kommt immer dann zum Einsatz, wenn nur einzelne Eigenschaften, wie Kippen, Neigen oder fahrbare Hubwagen benötigt werden.



Transporthubwagen mit aufgebauter Rollenbahn und Faltenbalg sowie elektrischer Hydraulikpumpe



Einfacher Transporthubwagen mit Fußpumpe von 250-1.000 kg

Transportwagen mit Rollenbahn und Fuß-Hydraulikpumpe



Baureihe Ergoline

Typ HF			HF 4-100	HF 3-200	HF 2 K-500	HF 2 HT-500	HF 2 KT-1000
Traglast	T	kg	100	200	500	500	1000
Bauhöhe	Bh	mm	290	310	360	310	260
Hubhöhe	Hh	mm	760	870	1250	1600	1180
Nutzhub	Nh	mm	470	560	890	1290	920
Plattformlänge	L	mm	805	905	760	1190	880
Plattformbreite	B	mm	500	600	760	740	760
Eigengewicht mit Aggregat		kg	45	60	150	185	155
Hub-, Senkzeit ca.		Hub/Tritt mm	21	15	12	20	9
Rad		Ø mm	75/160	100/160	95	200	200

Andere Abmessungen, Traglasten und Materialien auf Anfrage.

Individuelle Anwendung

Behälterneigeeinrichtungen für die verschiedensten Anwendungsfälle können mit der Ergoline-Neigeserie kostengünstig angeboten werden.



Behälterneigeplattform in E-Form, mit Bodenblech und hydraulischer Schalleiste inkl. Hydraulikaggregat mit Neigung über die Schmalseite



Behälterneigeplattform mit Faltenbalg. Unterfahrt für Ameise

Behälterneigeplattform in E-Form, für das Neigen über die Längsseite

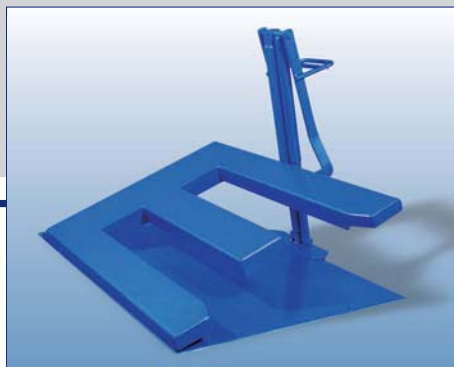



ATEX-Hubtische

Die Baureihen FE und F-CE können einfach und preiswert auch in **Ex-Ausführung** gemäß ATEX geliefert werden. FLEXLIFT liefert als einziger Hersteller in Deutschland seine Flachformhubtische in ATEX-Ausführung.



Baureihe FE in ATEX



Baureihe F-CE und FM in ATEX



Das **pneumatisch** angetriebene Hydraulikaggregat stellt das Herzstück der **ATEX-Baureihe** dar und arbeitet **absolut stromlos**. Der Schlüsselschalter verhindert unbefugte Benutzung.

Baureihe ATEX

Typ F-CE			300/75	300/85	500/75	500/85	1000/75	1000/85	1500/75	1500/85	2000/75	2000/85
Traglast	T	kg	300	300	500	500	1000	1000	1500	1500	2000	2000
Bauhöhe	Bh	mm	80	80	80	80	80	80	90	90	90	90
Hubhöhe	Hh	mm	750	850	750	850	750	850	750	850	750	850
Nutzhub	Nh	mm	670	770	670	770	670	770	660	760	660	760
Plattformlänge	L	mm	1450	1600	1450	1600	1450	1600	1450	1600	1450	1600
Plattformbreite	B	mm	900	900	900	900	900	900	900	900	900	900
Eigengewicht, mit Aggregat		kg	220	240	220	240	270	290	350	370	350	370
Hub- Senkzeit ca.		s	20	20	20	20	25	25	30	35	20	25

Andere Abmessungen, Traglasten und Materialien auf Anfrage.

FLEXLIFT ist der einzige Hersteller von Flachformhubtischen weltweit, deren **Fußschutzkontaktleiste rein hydraulisch** schaltet und somit komplett auf **Elektrokomponenten** am Hubtisch und am Aggregat **verzichten** kann.



Hydraulisch geschaltete Fußschutzkontaktleiste



Hydraulisches Sicherheitsventil unter der Hubtischplattform

Alle Baugruppen des Tisches sind über **Erdungskabel** miteinander verbunden, um eine evtl. Funkenbildung während des Hubvorganges zu verhindern.



Baureihe Atex

Typ FE			300/75	600/75	900/75	1200/75	1500/75	2000/75
Traglast	T	kg	300	600	900	1200	1500	2000
Bauhöhe	Bh	mm	80	80	80	80	80/100	80/100
Hubhöhe	Hh	mm	750	750	750	750	750	750
Nutzhub	Nh	mm	670	670	670	670	650	650
Plattformlänge	L	mm	1300	1300	1300	1300	1300	1300
Plattformbreite	B	mm	910	910	910	910	910	910
Eigengewicht mit Aggregat		kg	220	220	270	270	320	320
Hub-, Senkzeit ca.		s	auf Anfrage	auf Anfrage	auf Anfrage	auf Anfrage	auf Anfrage	auf Anfrage

Andere Abmessungen, Traglasten und Materialien auf Anfrage.

Edelstahl Hubtisch
mit KreisschliffPlattformveränderung
und Sonderschere

Tischplattform, Oberrahmen

- Plattformverstärkung bis 6 Tonnen Radlast
- Plattformveränderungen und Sonderscheren
- Tiptaster am Geländer
- Automatische Abrollsicung
- Geländer und Portalgeländer, zur Bedienpersonmitfahrt
- Hubtischausführungen in V2A oder verzinkt
- **Auffahrkeil** klappbar oder stationär, auch mit Gleitrollen



Plattform in Riffel- oder Tränenblech

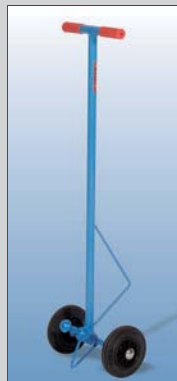

Auffahrkeil

Hebelroller zum Verfahren
der Hubtische

Zubehör mechanisch

- **Bodenblech**, mit und ohne Aufkantung
- **Querfahrwagen**
- mechanische **Hubhöhenbegrenzung**
- automatische **Verriegelung**
- klappbarer **Auffahrkeil**, auch mit Gleitrollen
- **Pyramiden- oder Neigeaufsätze** ein- und zweiseitig
- **Faltenbalg** umlaufend
- **Seitenrollos**
- **Hebelroller** mit Aufnahme

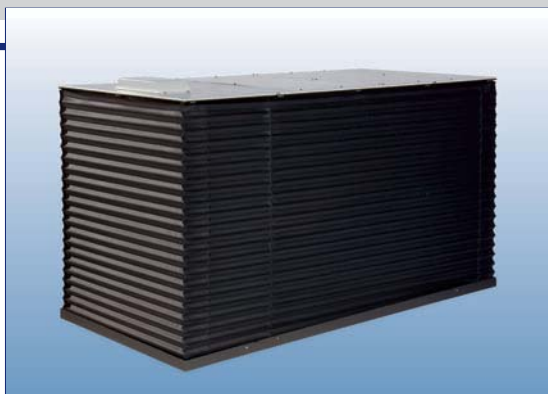

Faltenbalg umlaufend

Edelstahl- oder
Polyamidlaufrollen



Das Sonderzubehör dient zur Anpassung der Flexlift-Hubtische und die arbeitsplatzspezifischen Anforderungen des Kunden.



F-CE mit integrierter Waage



Fadenmessgeber für exakte Positionierung

Zubehör elektrisch

- **Automatiksteuerung** in verschiedenen Ausführungen
- **Tipptaster** am Kabel oder **Fußbedienung**, zusätzlich
- **Endschalter** und **Positionsgeber**
- **Steuerspannung** in **24 Volt** oder nach Kundenanforderung
- **Sondersteuerungen** nach Anwendungsfall
- **Sperrventil** direkt am Zylinder
- **Fotozellentaktsteuerung**
- elektrische **Schutzkontaktleiste**
- **Kabelschlepp**



Tipptaster mit Schüsselschalter



Elektrobaugruppen auch nach Kundenvorgabe

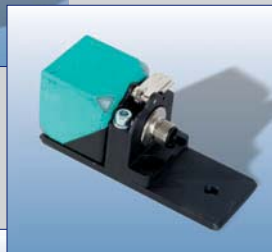

Fußschalter



Hydraulikaggregat mit Fotozellentaktsteuerung





Zubehör hydraulisch

- Hydraulikaggregat in **Sonderspannung**
- Hydraulikaggregat in **Anlagenausführung**
- Hydraulikaggregat für **verkürzte Hubzeit**
- **Lufthydraulik**-Aggregat
- Aggregat **an der Plattform** angebaut
- Hydraulikaggregat in **Ex-Schutz (ATEX)**-Ausführung
- Hydraulisches **Gleichlaufgerät**
- **Sperrventil** und **Sonderventil**
- **Sonderaggregat** nach Kundenvorgabe



Sonderausführungen

- Ausführung in **Sonderfarben**
- **Anlagenausführung**
- Fahrwerk für **Längs- und Quertransport**
- Ausführung mit **Waage**
- Ausführung als **Verladebühne**
- Ausführung als Hubtisch für Menschen mit **Behinderungen**
- Integrierte **Drehplattform** in Flachbauweise
- **Überfahrbare** Ausführung
- **Grubeneinbau** inklusive Zubehör
- **Sonderausführung** nach Kundenwunsch
- Unterbau für **Staplerunterfahrt**

Hydraulikanschluss
am Scherenbein



Hydraulikanschluss
an der Plattform

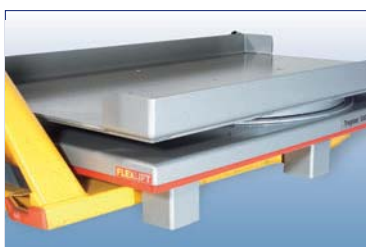

Unterfahrt mit Hubwagen





Spindelhubtisch



Riemenhubtisch



Hydraulikhubtisch



Palettenaufgabestation mit Riemenantrieb



Spira-Lift Hubtisch

Fordern Sie unsere Prospekte zu diesen Bauformen an. Eine aktuelle Referenzliste finden Sie unter www.flexlift.de

FLEXLIFT

Flachform-Hubtische



Weltweites Vertriebsnetz



FLEXLIFT-Hubgeräte GmbH • Eckendorfer Straße 115-117 • D-33609 Bielefeld
Fon +49 (0)5 21. 78 06-0 • Fax +49 (0)5 21. 78 06-110 • verkauf@flexlift.de • www.flexlift.de